

BAHAMA®

Jumbrella XL



„Jumbrella XL“ — Auf den Punkt gebracht

Jumbrella XL steht für »extra large« – extra groß. Die überspannte Fläche reicht von 25 m² bis 49 m². Der Jumbrella XL trotz den höchsten Windbelastungen und zeichnet sich durch eine Vielzahl an Kombinationsmöglichkeiten und Besonderheiten seiner Zusatzausstattung aus. Die Ausführungen lassen sich individuell je nach technischen Anforderungen kombinieren.

Bahama

1950 gegründet, konstruiert und produziert Bahama heute hochwertige und vielfältige Großschirme und Sonnensegel. Nationale wie auch internationale Kunden vertrauen auf unsere Industrietechnologie und handwerkliche Sorgfalt. Die hochwertigen Produkte von Bahama stehen charakteristisch sowohl für technische Attribute wie Kompaktheit, Haltbarkeit und Windstabilität, als auch für ästhetische Komponenten wie Form- und Materialschönheit.

Unsere vollstufige Produktion »Made in Germany« stellt nahezu alle Bauteile in Eigenfertigung her. Außerdem verarbeitet Bahama nachhaltige und umweltverträgliche Stoffe. Aufgrund des Zusammenspiels aus Materialqualität und konstruktiver Beschaffenheit garantiert Bahama die Windbeständigkeit seiner Produkte, je nach Modell bis zu 130 km/h.

Und das Wichtigste: Wir leben Kundenservice – von der Beratung, über die Montage bis hin zur Reinigung, Winterlagerung und Wartung.

Entdecken Sie die Möglichkeiten einer verlängerten Freiluftsaison. Bei Wind und Wetter. Lernen Sie uns kennen!

- * 8 verschiedene Modellgrößen von 25 m² bis 49 m² und Seitenlängen bis 7 m
- * Runde, quadratische und rechteckige Modelle
- * Große Vielfalt an Zusatzausstattungen wie z. B. textile Verbundrinne | TVR, Seitenwand, Beleuchtung mit LED, Heizstrahler, Lautsprecher, TV, WLAN, Extra-Schutz V4A | maritime Ausrüstung
- * Wartungsfreie Servo-Mechanik für ausfallsicheres Öffnen und Schließen des Schirms
- * Kraftsparende Handhabung durch stufenweises Öffnen (Servo-Mechanik)
- * Keine losen Funktionsteile wie Seile, Kurbeln oder Stecker
- * 2 Spannhebel mit Federbügeln zum Spannen; abschließbar
- * Standardgestelle in Verkehrsweiß | RAL 9016, Feinstruktur oder in Anthrazitgrau | RAL 7016, Feinstruktur
- * Möglichkeiten der Sonderanfertigungen für Gestelle (Farbe, auch ausgefallene Designs wie z.B. Holzoptik | Golden Oak) und Membranen
- * Perfekte, dauerhafte Spannung der kedergeführten Textilmembrane
- * Zusätzliche, stabilisierende Stützstreben
- * Membranen in zwei verschiedenen hochwertigen Qualitäten
- * Große, aktuelle Farbauswahl
- * Exzellenter UV-Schutz UPF 50+ (Ausnahme: schnee 9577)
- * Hohe Wasserdichtigkeit
- * Sämtliche Möglichkeiten der Bedruckung der Textilmembrane und/oder des Volants
- * Kurze Lieferzeiten, schnelle Ersatzlieferung, außergewöhnlich lange Ersatzteilversorgung
- * Vielfältige Bodenbefestigungen für unterschiedlichste Gegebenheiten
- * Neueste Generation von Heizstrahlern zum Verbleib im geschlossenen Schirm
- * Integrierte Diebstahlsicherung
- * Bis zu 111 Monate Windgarantie je nach Bodenbefestigung und Schirmgröße bis max. Windstärke 11 | 110 km/h



Der Jumbrella XL 7 x 5 m gewinnt den IF Design Award 2020. Der Award gilt seit den 1950er Jahren als weltweit renommiertes Label für gutes Design. Die 78 Mitglieder der unabhängigen, internationalen Expertenjury vergeben die begehrten Gütesiegel unter 7.298 Einreichungen aus 56 Ländern.

Anmerkung: Änderungen vorbehalten.





Produktinformationen

1 Textile Membrane | Bespannung

1.1. Markenname: betex® 05 | Bahama-Exklusivgewebe

100% Polyestergewebe mit oberseitig transparenter Beschichtung

Flächengewicht von ca. 200 g/m²

Exzellenter UV-Schutz mit UPF 50+
Schutz vor schädlicher UV-Strahlung
(Ausnahme: schnee 9577)

Hohe Lichtechtheit des Gewebes
(DIN EN ISO 105-B02 | Klasse ≥ 6-7)

Hohe Wasserdichtigkeit, Druckbeständigkeit
(DIN EN 20811, ISO 811 | Wassersäule ≥ 100 mbar, 1.000 mm)

Geringe Wasseraufnahme und schnelle Trocknung

Hohe Temperaturbeständigkeit
(DIN 53361 von -30°/+90°C)

Sehr gute Reißechtheit
(DIN EN ISO 105-x12 | Klasse ≥ 4-5)

Hohe Reißfestigkeit aufgrund hoher Fadenzahl

Strapazierfähig, passgenau und formstabil mit perfekter Membranspannung

Nachhaltiges und umweltverträgliches Gewebe mit OEKO-TEX 100-Siegel der Klasse 1

Austauschbare und waschbare, einteilige Membrane

Zahlreiche aktuelle Farben (Sonderfarben auf Anfrage)

Bedruckbar mit Digitaldruck

1.2. Marken-Acrylgewebe

100 % spindüsengefärbtes Marken-Acrylgewebe

Flächengewicht von ca. 300 g/m²

Exzellenter UV-Schutz mit UPF 50+
Schutz vor schädlicher UV-Strahlung

Höchste Lichtechtheit des Gewebes
(DIN EN ISO 105-B02 | Klasse ≥ 7-8)

Hohe Wasserdichtigkeit, Druckbeständigkeit
(EN 20811, ISO 811 | Wassersäule ≥ 35 mbar, 350 mm)

Hohe Reißfestigkeit

24 Standardfarben - Weitere Farben auf Anfrage möglich. Kontaktieren Sie uns!

5 Jahre Garantie auf Farbechtheit und gegen anormale Faserverschlechterung

Bedruckbar mit Siebdruck



1.3. Markenname: Precontraint 302

Polyestergewebe 550 Dtex mit PVC-Beschichtung in SERGE FERRARI PRECONTRAINTE® Technologie

Flächengewicht von ca. 480 g/m²

Exzellenter UV-Schutz mit UPF 50+
Schutz vor schädlicher UV-Strahlung

Hohe Lichtechtheit des Gewebes
(DIN EN ISO 105-B02 | Klasse ≥ 7-8)

Verschweißte Segmente, dadurch 100% wasserdicht

Hohe Temperaturbeständigkeit
(DIN 53361 von -30°/+70°C)

Schwer entflammbar (DIN 4102-B1)

Außerordentliche Flächenstabilität und Reißfestigkeit

Langlebig, widerstandsfähig, schmutzabweisend und beständig gegen alle Witterungsbedingungen

Eigene Reinigungsmöglichkeiten bei vermehrter Schmutzablagerung durch Laub, Baumharz, Vogel-dreck, Autoabgase oder Staub

Kann dem Recycling zugeführt werden

Zahlreiche aktuelle Farben (Sonderfarben auf Anfrage)

Bedruckbar mit Digitaldruck



Produktinformationen



3 Schirmgestell

Auf den ersten Blick ist der Unterschied nicht ersichtlich: Aber der Bahama Großschirm besteht aus einer Innen- und Außensäule, die sich optisch zu einer Standsäule vereinen. Bessere Standhaftigkeit bedeutet auch gleichzeitig höhere Stabilität mit der entsprechenden Sicherheit.

Standsäule mit Außen- und Innensäule

Leichtes und schnelles Öffnen und Schließen aufgrund der wartungsfreien Servo-Mechanik

Kraftsparende Handhabung durch stufenweises Öffnen; 4-stufig **3.1**

Spannhebel mit Federbügel zum Öffnen und Schließen anstatt Kurbel

Besondere Stabilität durch stranggepresste, innenverstärkte und profilierte Alu-Spezialstandsäule **3.2**

Säulendurchmesser ca. 95 mm, Wandung ca. 3,7 mm

Stoß- und kratzunempfindlich aufgrund der PES-pulverbeschichteten Standsäule, nachträglich gebrannt

Standardgestellfarbe in Verkehrsweiß | RAL 9016, Feinstruktur oder in Anthrazitgrau | RAL 7016, Feinstruktur **3.3**

Möglichkeiten der Sonderanfertigung für Gestelle wie Farbe, Holzoptik | Golden Oak, Beton-Optik, Cortenstahl-Optik, Kunststoffteile in schwarz, einige Bauteile in Anthrazitgrau | RAL 7016, Feinstruktur

Zylinderschlösser in den Spannhebeln verhindern unberechtigtes Öffnen und Schließen **3.3**

OPTIONAL

Schirmsäulenverlängerung, je nach Modell bis 50 cm möglich

Schirmsäulenverkürzung (auf Anfrage)

Speichen, Stützen, Lager und Gelenke

Ein Schirm kann qualitativ nur so gut sein, wie seine tragenden und verbindenden Bauteile es sind.

Stranggepresstes Alu-Rechteckhohlprofil mit Sonderlegierung Al F30/32 (keine scharfen Kanten)

Befestigung mittels Edelstahl-Achsbolzen und Federstecker

Keine Kunststoffteile verbaut **3.4**

Mit Hohlraumnut für kedergeführte Membrane

Einzeln austauschbare Speichen und Stützen

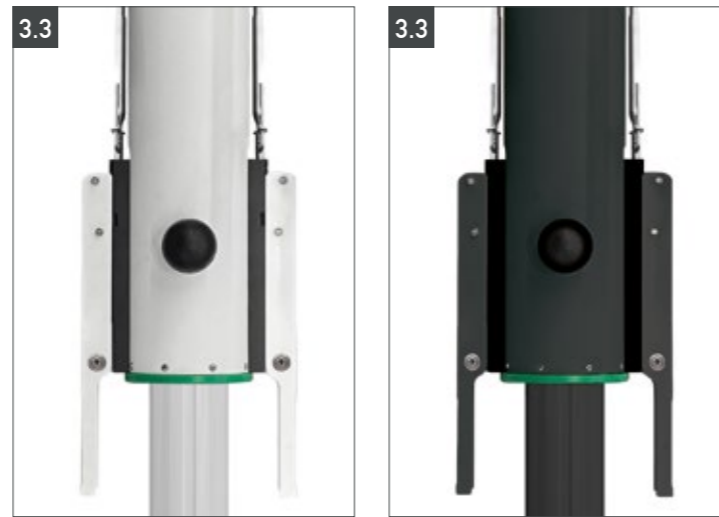
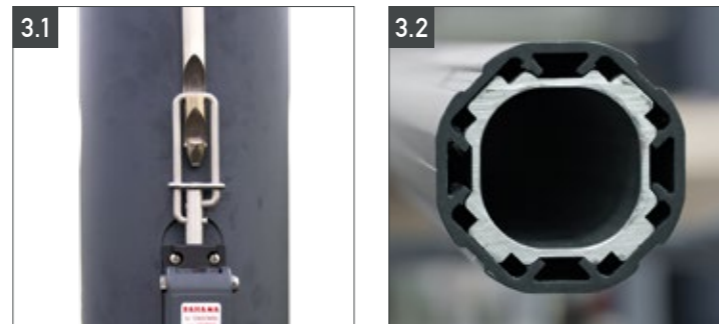

4 Bodenbefestigung

Zur Auswahl stehen mobile und dauerhafte Bodenbefestigungen. Die mobilen zeichnen sich durch höhere Flexibilität des Standortes und der Gegebenheiten aus. Beim Einbau stationärer Bodenbefestigungen sind bauliche Maßnahmen notwendig, die bereits in der Planungsphase mitberücksichtigt werden sollten. Sie bestehen aus oberirdischen Bauteilen und Unterteilen zum Einbetonieren.

4.1. Mobile Bodenbefestigung

I. Stahlkassetten-Rahmen

Maße: 1200 x 1200 mm, Gewicht ca. 520 kg

Gewicht der Stahlkassette ca. 60 kg für 16 Platten

Stahlkassette für 16 Standard-Gehwegplatten 500 x 500 x 50 mm (nicht im Lieferumfang enthalten) (je nach Nivellierung, Schirm 293-352 mm höher)

Stahl, verzinkt

Pulverbeschichtung in RAL-Farbtönen des Schirmgestells

Stahlkassette für 16 Platten inkl. kippbarem Aufnahmerohr, aufschraubbar, pulverbeschichtet in RAL-Farbtönen des Schirmgestells

Windgarantie (mobil) nur gültig bei Nutzung der vorgegebenen Gehwegplatten (nur bei Seitenlänge < 7 m)

4-fach nivellierbar, notwendig für Schirme mit Elektroausstattung

OPTIONAL

Standard-Gehwegplatten 500 x 500 x 50 mm

Distanzstück für 4-lagigen Stahlkassettenrahmen **I.1**

II. Stahlplattenständer mit 4 oder 8 Stahlplatten | 2-lagig

Maße je Platte: 740 x 740 x 15 mm (je 65,2 kg)

Gewicht: 4 Stahlplatten ca. 280 kg; 8 Stahlplatten ca. 540 kg

Oberirdische Nutzung nur mit 8 Stahlplatten | 2-lagig möglich; Gewicht: ca. 540 kg; mit Windgarantie (nur bei Seitenlänge < 7 m)

Flacher Aufbau; keine Stolperkante

HT-feuerverzinkte Platten

Kippbares Aufnahmerohr, aufschraubbar

OPTIONAL

Pulverbeschichtung in Verkehrsweiß | RAL 9016, Feinstruktur oder in Anthrazitgrau | RAL 7016, Feinstruktur und/oder in RAL-Farbtönen des Schirmgestells **II.1**

Distanzstück in der Höhe min. 134 mm - max. 250 mm z.B. für Terrassenunterbau **II.2** (Sondermaße auf Anfrage)

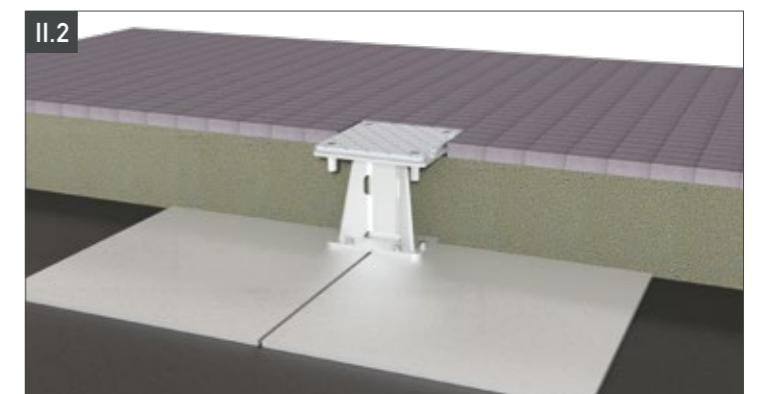
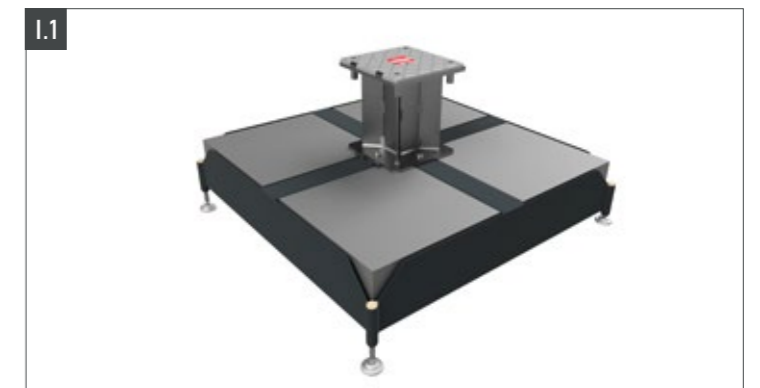
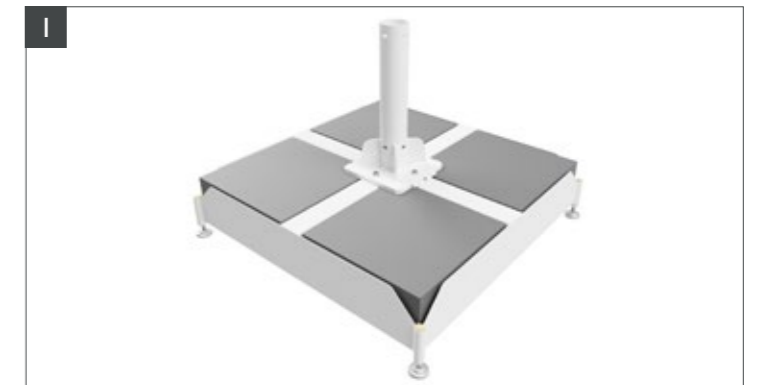

Produktinformationen



4 Bodenbefestigung

4.1. Mobile Bodenbefestigung

III. Betonständer

Maße des Betonständers: ca. 1500 x 1500 x 500 mm,
Gewicht ca. 2.500 kg (Schirm dadurch 500 mm höher)

Aus formschönem Sichtbeton, mit abgeschrägten Kanten

Für Schirme mit und ohne Elektroausstattung

Mit Hubwagenaufnahme

Mit Kippgelenkachse zum Aufschrauben, pulverbeschichtet in RAL-Farbtönen des Schirmgestells

Mit Windgarantie (mobil) für Schirme bis größte Kantenlänge oder Durchmesser von 4,5 m



4.2. Stationäre Bodenbefestigung

I. Kippbare Bodenbefestigung

Gewicht: ca. 42 kg

Unterteil zum Einbetonieren

Oberteil mit Kippgelenkachse zum Aufschrauben, pulverbeschichtet

Für Schirm mit I.2/ohne I.3 elektrischer Sonderausstattung

OPTIONAL

Distanzstück für kippbare Bodenbefestigung zur Überbrückung von z.B. Sandaufbau in Kindergärten; Höhe auftragsbezogen ab 134 mm - 385 mm I.1 (Sondermaße auf Anfrage)



II. Montagefußplatte

Maße: 610 x 610 x 20 mm

Gewicht: ca. 77,5 kg

HT-feuerverzinkte Stahlplatte

Oberteil mit Kippgelenkachse zum Aufschrauben, pulverbeschichtet

OPTIONAL

»fischer« Schwerlastanker (1 Satz=8 Stk.); Typ #FH II 18/30 SK A4, M12; inkl. Betonbohrer Typ #SDS Plus II, Bohrlochtiefe 135 mm und Inbusschlüssel SW 8 I.1

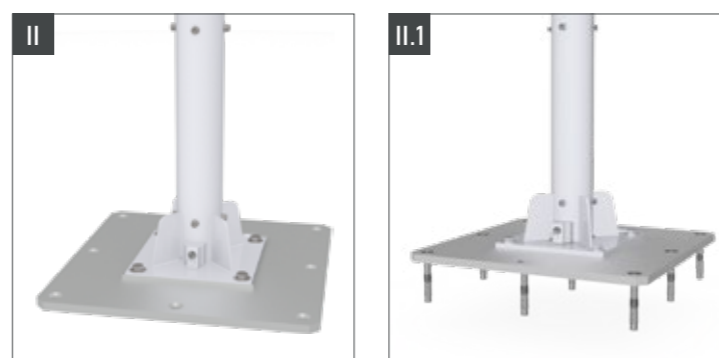

Produktinformationen



III. Kombi-Befestigung (auftragsbezogen)

Höhe: ab 134 mm - max. 385 mm
(Sondermaße auf Anfrage). Winterverschlussdeckel zzgl. 15 mm für bodengleiches Niveau berücksichtigen

Gewicht: ca. 98 kg

Quadratische Montagefußplatte mit Distanzstück und Kippgelenkachse zum Aufschrauben

Mit integrierter Schirm-Diebstahlsicherung und Winterverschlussdeckel

OPTIONAL

Auch mit Elektroausstattung möglich



5 Versandverpackung

Die Schirme verlassen die Produktion in perfektem Zustand. Damit dies auch auf dem Transportweg so bleibt, erfolgt die Anlieferung in einem Hartkarton-Zylinder.

Außendurchmesser ca. 550 mm

Rollenlänge ca. 5400 mm

Gewicht ohne Schirm ca. 51 kg

OPTIONAL

Anlieferung in Hartkarton-Zylinder auf drei Holzpaletten inklusive Spanngurte





Zusatzausstattung

1 Volant

Volanthöhe ca. 30 cm

Zusätzliche Werbefläche

2 Druck

Der UV-Printer von Bahama druckt mit 9 Farbkanälen. Auch reines Weiß. Dabei wird nur lichtechte und hochwertigste Tinte verwendet, um Schriften, Logos oder Embleme farbtreu und millimetergenau zu positionieren. Die Segmente der Bespannung werden nach der Bedruckung vernäht; die PVC-beschichteten Segmente verschweißt.

Kein Verblässen aufgrund hoch UV-resistenter Farben

Optimale Werbewirkung

Individuelle Bedruckung der Textilmembrane

Referenzen: Mc Donalds, Starbucks, Heineken, Carlsberg, Bitburger, Gaffel, Café & Bar Celona, Café Extrablatt, Hilton, Kempinski u. a.

3 Extra-Schutz V4A | maritim

Optionale Off-shore Edelstahl-Ausführung »maritim«. Diese Variante ist nicht nachrüstbar.

Alle Metallteile aus V4A Edelstahl in Sonderlegierung

Entwickelt für die Nähe zur See

Besonders langlebig

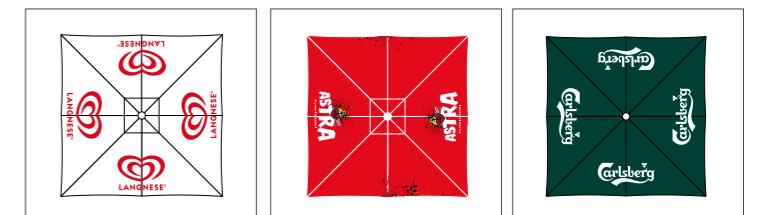

Zusatzausstattung



4 Textile Verbundrinne | TVR

- Rinne mit Gefälle für abfließendes Wasser
- Befestigung mit Karabinerhaken und Ketten
- Stabilität durch in den Hohlraum eingeschobene Stangen
- Optische Einheit von Schirm und textiler Verbundrinne
- Lichtdurchlässig für eine freundliche Atmosphäre
- Hohe Wasserdichtigkeit
- Schutz gegen Regen, Vogeldreck, Laub
- OPTIONAL
- Betex®05-Gewebe oder Precontraint 302
- Auch als freitragende Ausführung

Vorrüstung

Vorrüstung des Schirmgestells für die Befestigung notwendig; eingearbeitete Gewindemuffen im Speichenprofil

5 Schutzhülle

Schutzhülle comfort

- Robuste Wetterschutzhülle
- »betex®05« | Polyester | 9801 - beton
- Mit Reißverschluss für Teleskopstab

Schutzhülle comfort mit Teleskopstab

- Ausgestattet mit Teleskopstab (Bild 5), bei mehreren Schutzhüllen lediglich ein Teleskopstab notwendig
- Leichtes Handling beim Überstülpen



Zusatzausstattung



6 Seitenwand

- Vollständig aus textilem Gewebe mit oder ohne flexiblem Fenster aus 0,5 mm starkem Polyglas **6**
- Mit Reißverschluss zum Öffnen und Schließen **6.1**
- Hohe Wasserdichtigkeit
- Stabilität durch in Hohlsäume geschobene Stangen
- Abtropfkanten am Boden aus PVC-beschichtetem Gewebe, Precontraint 705-1070 **6.2**
- Schnelle Handhabung; zum Einhängen
- Lichtdurchlässig für eine gemütliche Atmosphäre
- Schutz gegen Regen, Wind und Kälte
- Temporäre Raumlösungen für z.B. einmalige Veranstaltungen, Hochzeiten, Straßenfeste oder Raucherbereiche
- Sichtschutz für unschöne Umgebungsdetails wie Lagerflächen, Unordnung in der Nachbarschaft, bauliche Mängel usw.
- Geschützter Sitzbereich
- Hoher WärmeKomfort durch Kombination von Seitenwänden und Heizstrahler
- Fixierung der Seitenwand am Boden durch den Kunden

OPTIONAL

- Verbindungsstück zum Verbund der Seitenwände von zwei Schirmen
- Mit aufrollbarer Tür, Türe rechts oder links (130 cm Breite) **6.4**
- Verbund zweier Seitenwände durch Reißverschluss **6.1**

Vorrüstung

- Vorrüstung des Schirmgestells für die Befestigung der Seitenwand je Speiche **6.3**
- Vormontage:
 - Mittelspeiche - eingearbeitete Gewindemuffen im Speichenprofil
 - Diagonalspeiche - 2 Ringmuttern mit Gewindestift und Verbindungsmuffe zur Befestigung am Exzenterverschluß

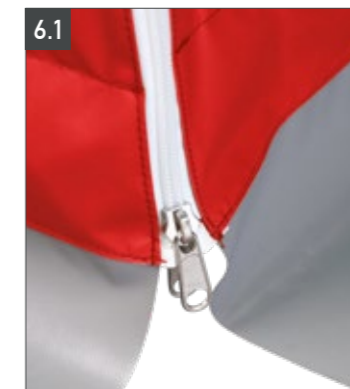

Zusatzausstattung



7 Anprallschutz

2-teiliger, farbiger Anprallschutz in Sturzhöhe; in 10 Farben lieferbar

Manschette aus innenliegendem Schaumstoff

Außenmaterial aus Polyestergewebe mit PVC-Beschichtung

Mit Klettverschlüssen

Muss beim Öffnen und Schließen des Schirmes abgenommen werden



8 Diebstahl- und Nutzungssicherung

Schloss im Spannhebel (im Lieferumfang enthalten)

1 Zylindersteckschloss je Spannhebel

Schutz vor unberechtigtem Öffnen und Schließen

Einfache Handhabung

Weiteres Schloss (im Lieferumfang enthalten)

An der Bodenbefestigung fest montiertes Schloss –Diebstahlsicherung **8.1**



Zusatzausstattung



9 Beleuchtung | LED Beleuchtung

Kostengünstig im Verbrauch, aufgrund von LED-Leuchtmitteln

Im Gestell verlaufende Kabel; kein Kabelsalat

Verlängerung der Outdoor-Nutzung durch verbesserte Lichtverhältnisse

Schafft eine gemütliche Atmosphäre

Vorteilhaftes Arbeiten für das Servicepersonal beim Servieren und Abkassieren

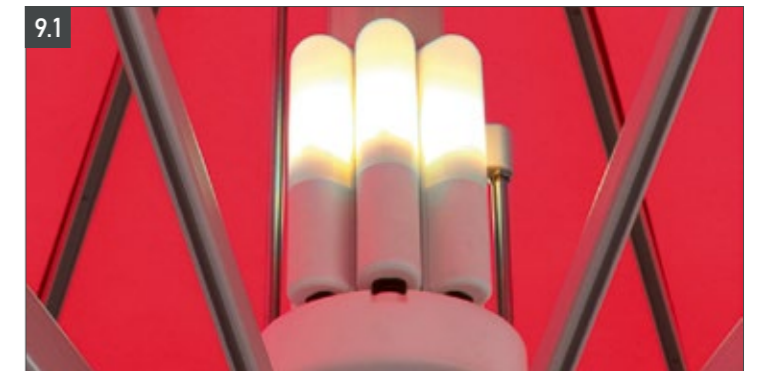

Beleuchtung

4 Lampen an der Schirmsäule (LED-Leuchtmittel E27)

Lichttemperatur 3000 K

4 × 5 W Lichtleistung

240 V

OPTIONAL

6 LED-Leuchtmittel mit 6 × 5 W Lichtleistung **9.1**

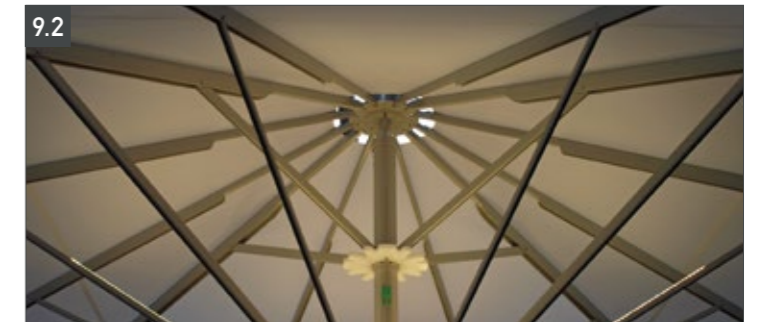

LED-Beleuchtung

8 RGBW-LED Streifen **9.2**

Indirekte RGBW-LED Beleuchtung 240/24V

Mit Fernbedienung dimmbar **9.3**

In Stützen integriert

Frei wählbare Farbeinstellungen durch Fernbedienung und App (bei Nutzung der APP muss für eine ausreichende WLAN-Reichweite gesorgt werden, passende WLAN-Ausstattung bei uns erhältlich), darunter warmweiß, kaltweiß und neutral

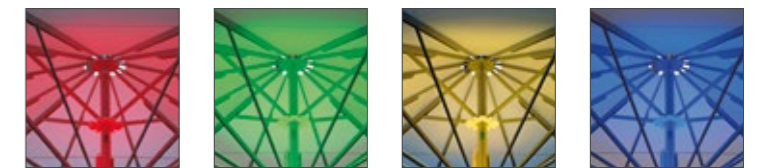

Zusatzausstattung



10 Heizstrahler

Verlängerung der Draußen-Saison; ganzjähriges Outdoor-Living

4 drehbare Infrarot-Heizstrahler

Mit Fernbedienung in 6 Stufen regelbar

Je Strahler 1500 Watt

Langlebige »Ultra Low Glow« Heizröhren

Beim Schließen im Schirm verbleibend

OPTIONAL

Heizungsvorrichtung ohne Heizstrahler



11 Lautsprecher

Tonübertragungssystem im Schirmgestell

Wahlweise eine oder zwei Speaker-Endstufen

12 TV

Stabile, leichtgewichtige Halterung

Einbau von 1 oder 2 Bildschirmen pro Schirm

Vorrüstung

Standard TV-Halterung im Schirm mit VESA-Norm 200 für maximale Bildschirmgröße von 32 Zoll

240 V Stromanschluss für 1 TV oder 2 TVs an der Halterung

Netzwerkanschluss CAT7 im Verteilerkranz

13 WLAN

Nur in Kombination mit LED-Beleuchtung

Interne CAT7 Verkabelung

Integrierte CAT7 RJ45 Netzwerkschnittstelle zum Anschluss in der Bodenhülse

Interne Stromversorgung des Routers 24V DC

WLAN Access Point TP-Link EAP110 Outdoor mit wetterfestem Gehäuse an Schirmsäule montiert

Handling

Das Öffnen, Spannen und Schließen geht schnell und ist leicht. Detaillierte Informationen entnehmen Sie bitte unseren Handling-Videos auf www.bahama.de

ÖFFNEN

- Sicherungsgurte abnehmen. Die Enden der Speichen anheben, bis der Schirm sich von selbst öffnet.
- Federbügel des Spannhebels einklinken und Griff nach unten klappen **1**.

SCHLIESSEN

- Spannhebel nach oben drücken und Federbügel aushaken **2**.
- Nach komplettem Schließen (Endstellung) Spannhebel nach unten an die Säule drücken (Passivstellung).
- Stoffdreiecke nach außen ziehen und spiralförmig um die Säule wickeln **3**.
- Sicherungsgurte um den Schirm legen **4**.

Die perfekte Optik, aber auch die technischen Eigenschaften der Textilmembrane, bleiben durch Beachten folgender Punkte länger erhalten:

Stoffdreiecke bei geschlossenem Schirm immer nach außen ziehen

Stoff nicht zwischen den Speichen und Stützen eingeklemmt lagern

Stoff spiralförmig um Säule und Speichen legen

Sicherungsgurte um den Schirm legen

Bei langen Schließzeiten nachgurten



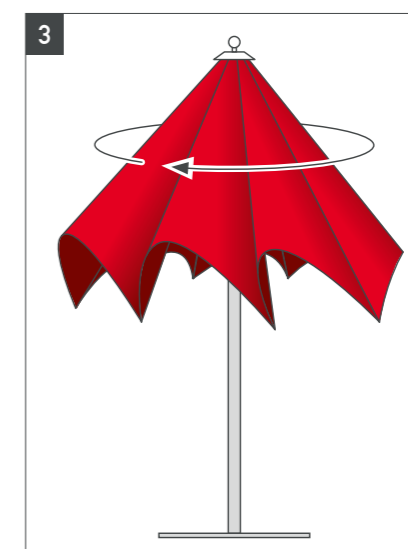
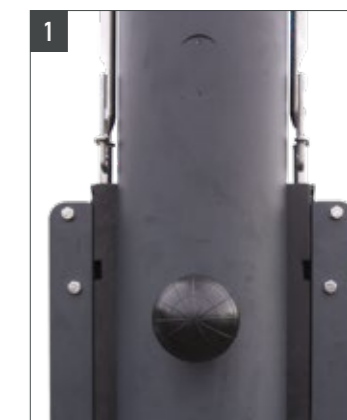
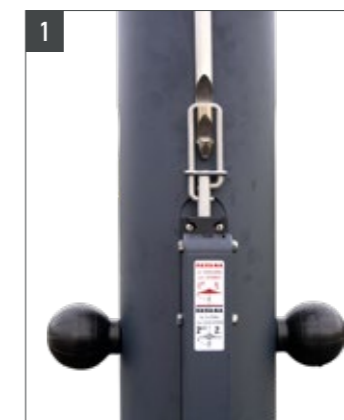

Eine Wetterschutzhülle wird empfohlen

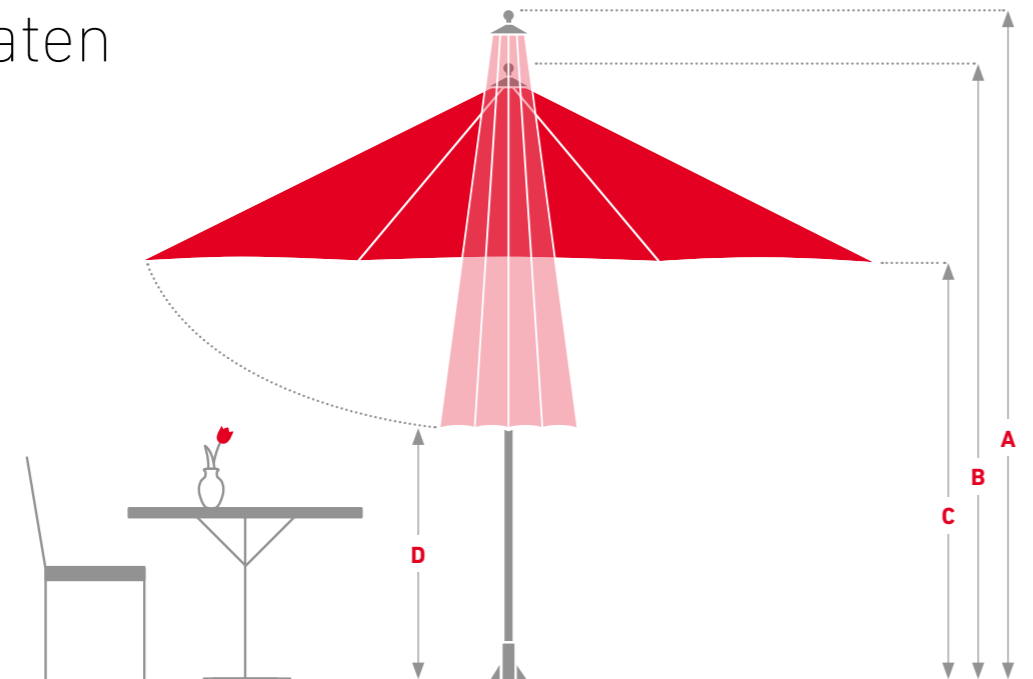

Maße und Daten

Jumbrella XL



Alle Maße sind ca. Angaben	 5,0 x 5,0 m 12 Speichen	 5,5 x 5,5 m 12 Speichen	 6,0 x 6,0 m 12 Speichen	 7,0 x 7,0 m 12 Speichen
Fläche in m ²	25	30,25	36	49
Schirmgewicht ohne Kipphülse & Verpackung, in kg	159	164	177	200
Transportgewicht inkl. Verpackung, in kg	216	225	242	265
A Höhe geschlossen* in cm	450	489	526	526
B Höhe geöffnet* in cm	354	379	394	394
C Durchgangshöhe* in cm	235	250	250	240
D Bodenfreiheit* in cm	83	85	80	13
Max. zulässiger Wind geöffnet, km/h Stationär/Mobil	110/72	100/65	90/59	60/-

Alle Maße sind ca. Angaben	 6,0 x 5,14 m 12 Speichen	 7,0 x 5,0 m 12 Speichen	 7,0 x 6,0 m 12 Speichen
Fläche in m ²	30,84	35	42
Schirmgewicht ohne Kipphülse & Verpackung, in kg	161	175	190
Transportgewicht inkl. Verpackung, in kg	226	240	255
A Höhe geschlossen* in cm	515	520	526
B Höhe geöffnet* in cm	385	390	395
C Durchgangshöhe* in cm	250	250	250
D Bodenfreiheit* in cm	98	70	45
Max. zulässiger Wind geöffnet, km/h Stationär/Mobil	90/59	70/-	70/-

* Alle Maße beziehen sich auf die Verwendung mit stationärer Verankerung (Bodenhülse) und ohne Volant. Standard - Volanthöhe ca. 30 cm.

Gut zu wissen

Nachhaltigkeit und Umweltverträglichkeit

Das exklusiv für Bahama gefertigte Gewebe betex®05 und die hieraus hergestellten Textilmembranen tragen ausschließlich das OEKO-TEX 100-Siegel der Klasse 1. Dieses wird von unabhängigen Institutionen vergeben. Klasse 1 entspricht den Ansprüchen von auf der Haut getragener Babykleidung.

Die OEKO-TEX Schadstoffprüfungen richten sich nach dem jeweiligen Verwendungszweck der Textilien und Materialien. Sie sind in Deutschland ein eindeutiges Kriterium für Umweltverträglichkeit und Nachhaltigkeit. Der Anspruch von Bahama in Bezug auf Nachhaltigkeit besteht auch darin, dass defekte oder beschädigte Bauteile durch Ersatzteile austauschbar sind.

Made in Germany

Die Kunden von Bahama weisen immer wieder auf den hohen Stellenwert der deutschen Produktionsstätte hin. Dabei zählt »Made in Germany« nach wie vor als Qualitäts- und damit als Verkaufsargument. Bahama produziert vollstufig in Deutschland.

Aufgrund des Zusammenspiels aus höchster Materialqualität und der konstruktiven Beschaffenheit garantiert Bahama die Windbeständigkeit seiner Produkte, je nach Modell bis zu 130 km/h. Neben den technischen Bauteilen des Schirms sind besonders die Farb-, Wasser- und Druckbeständigkeit sowie die Wassersäule der textilen Membranen ausschlaggebend. Unter anderem vertrauen das Luxushotel Burj Al Arab in Dubai, das Hotel Sacher in Wien oder das Dalí Museum im US-amerikanischen St. Petersburg auf Bahama.

Service

Service beeinflusst die Nutzungsdauer eines Schirms in erheblichem Maße. Die austauschbaren Textilmembranen der Bahama-Schirme können – nachdem sie jahrelang allen Wettersituationen ausgesetzt waren – gereinigt oder erneuert werden. Mit dem Service sind die Produkte technisch grundüberholt, so dass diese nicht nur optisch ansprechend aussehen, sondern auch den stärksten Windböen trotzen.

Egal wo Sie unseren Service benötigen, das Bahama-Team oder unsere kompetenten Partner helfen Ihnen – weltweit.

Sorgfältige und individuelle Planung

Aufbau der Neuschirme

Aufziehen neuer Textilmembranen

Komplettservice, d.h. der Ab- und Aufbau der Großschirme, Wäsche, Reinigung und Instandsetzung der Gestelle und Textilmembranen

Membranservice, d.h. Ab- und Aufziehen der Textilmembranen, Wäsche und Instandsetzung

Lagerung der zurückgeholten und gewarteten Großschirme und/oder Textilmembranen

Schulung

UV-Schutz

In Anlehnung an den Lichtschutzfaktor/LSF wird für Textilien der Ultraviolet Protection Factor/UPF angegeben. Er ist ein in den Stoff eingebauter Schutz vor schädlichen UV-Strahlen. Bahama verwendet für die Herstellung der Großschirm-Textilmembranen das Markengewebe betex®05. Das Material erfüllt die Eigenschaften von UPF 50+ (Ausnahme: schnee 9577). Dies bezeichnet einen »exzellenten« dermatologischen UV-Schutzfaktor und lässt weniger als ein Fünftel (<2%) der UV-Strahlung durch die Textilmembrane auf die Haut.

Wichtige Hinweise zu den Eigenschaften unserer Stoffe

Unsere Gewebe für den Außeneinsatz werden speziell dafür entwickelt, Wind, Sonne und gelegentlichen Regen zuverlässig standzuhalten. Trotz präziser Verarbeitung können bestimmte optische oder materialtypische Erscheinungen auftreten. Diese sind natürliche Begleiterscheinungen der Stoffherstellung, Verarbeitung und Nutzung und beeinflussen weder die Funktion noch die Gebrauchstauglichkeit Ihres Schirms.

Knickfalten

Durch das Konfektionieren und Zusammenlegen des Tuchs können vorübergehend sichtbare Linien entstehen. Besonders bei hellen Stofffarben können diese Falten optisch wie leichte Schatten wirken. Sie betreffen ausschließlich das Erscheinungsbild und haben keinerlei Einfluss auf die Leistungsfähigkeit des Materials.

Weißbruch

Bei der Verarbeitung kann es an stark beanspruchten Bereichen und Knickstellen zu Aufhellungen kommen. Diese zeigen sich als helle Linien oder Streifen und entstehen durch die Spannung im Gewebe während der Konfektion. Auch bei größter Sorgfalt lassen sich solche Effekte nicht vollständig ausschließen.

Abriebstellen

Durch regelmäßigen Gebrauch oder Bewegungen bei Wind kann es zu punktuellen Reibspuren kommen, beispielsweise, wenn das Gewebe am Gestell entlangstreift oder im geschlossenen Zustand unter Spannung steht. Ein sorgfältiges Schließen und Binden des Schirms mit unseren Bahama-Spanngurten reduziert unnötige Berührungen und trägt zur Minimierung von Abnutzung bei.

Regenschutz & Wasserabweisung

Unsere Stoffe sind wasserabweisend ausgerüstet und bieten bei leichtem Regen zuverlässigen Schutz. Dauerhafte oder starke Nässe sollte jedoch vermieden werden, da sie das Material langfristig beansprucht. Wir empfehlen, den Schirm bei anhaltendem Regen zu schließen und ein eventuell durchnässtes Tuch anschließend vollständig geöffnet trocknen zu lassen, um Stockflecken vorzubeugen.



01/2026

BAHAMA®

Bahama GmbH | Gewerbeparkstr. 34 | D-51580 Reichshof | T +49 (0) 2265 998 0 | info@bahama.de

www.bahama.de